



GENERATION FUTURE

TANITIM VE KULLANIM KILAVUZU

TS 2050 011



DIAGRAM A

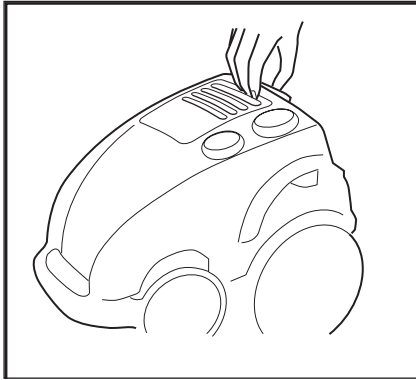

DIAGRAM B (1,2,3)

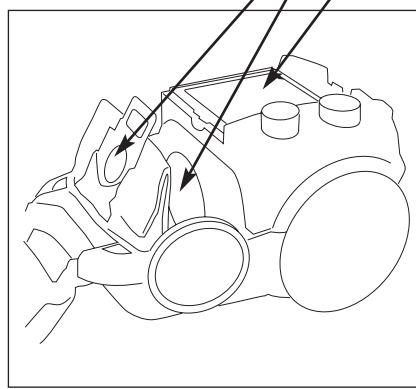

DIAGRAM C

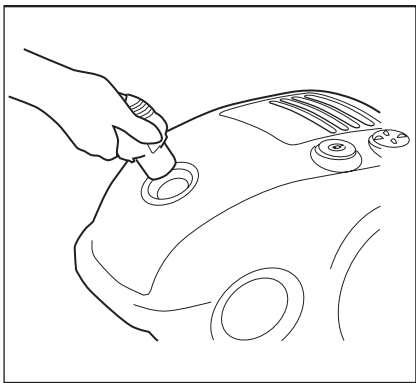

DIAGRAM D

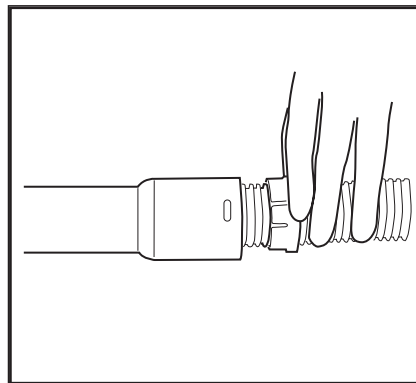

DIAGRAM E1

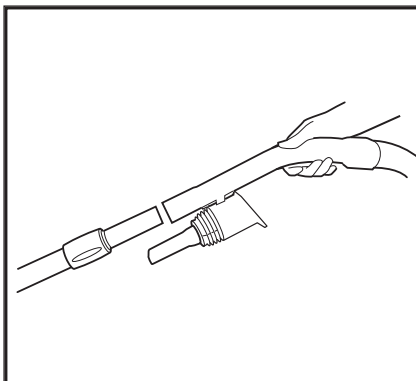

DIAGRAM E2

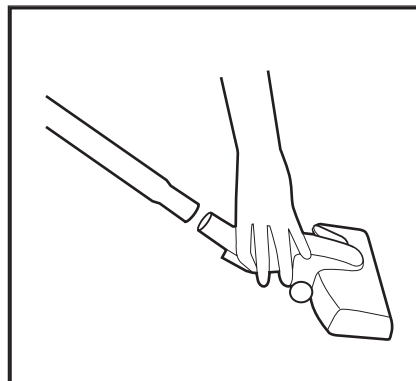

DIAGRAM F

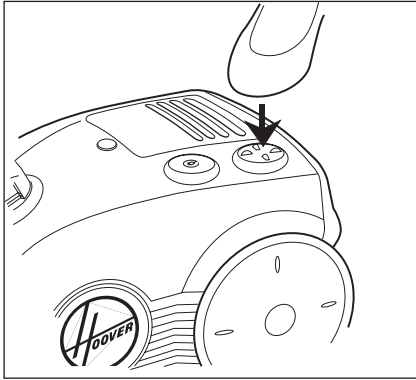

DIAGRAM G

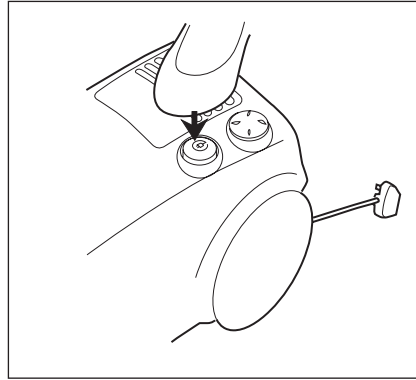

DIAGRAM H

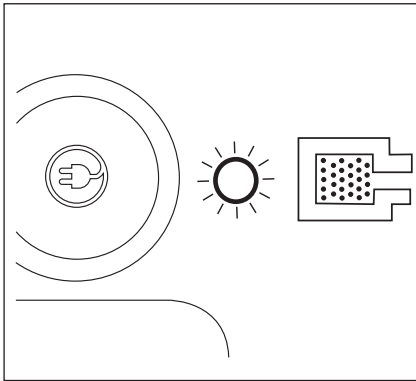

DIAGRAM I

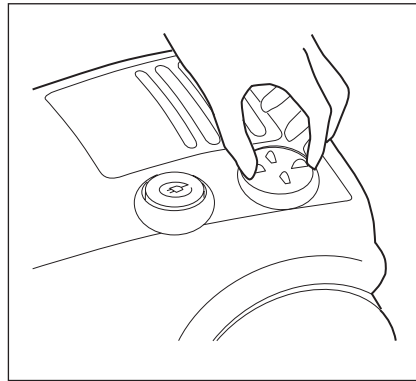

DIAGRAM J

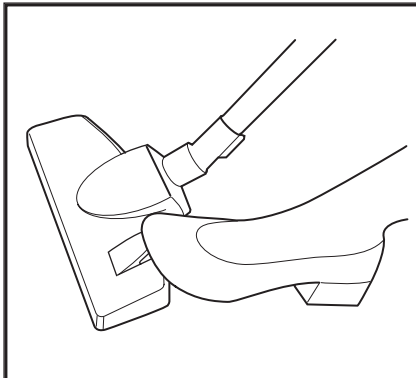

DIAGRAM K1

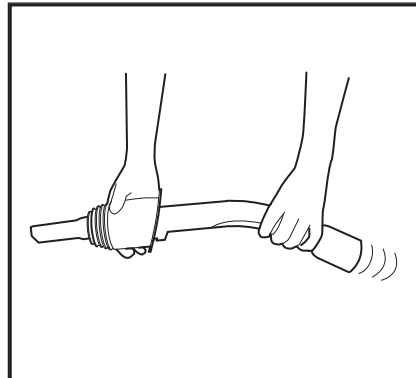

DIAGRAM K2

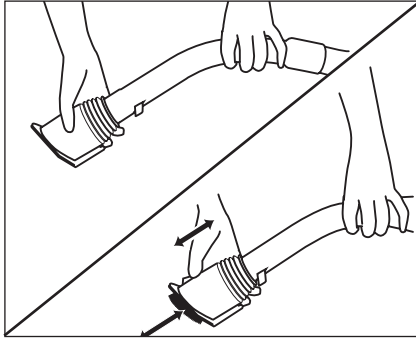

DIAGRAM L

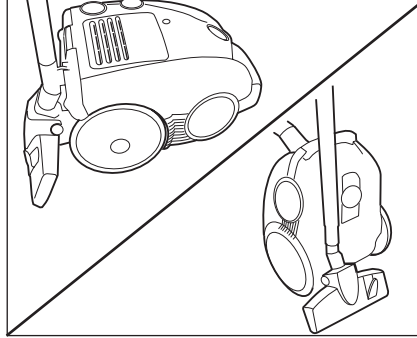

DIAGRAM M1

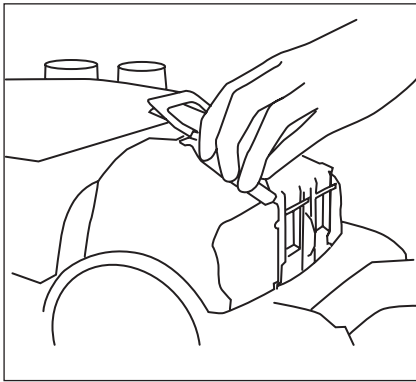

DIAGRAM M2

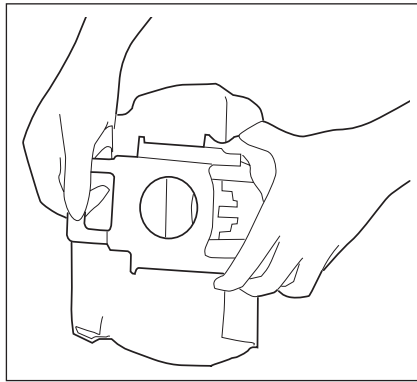

DIAGRAM M3

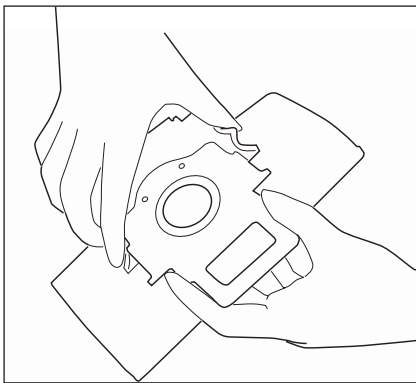

DIAGRAM N1

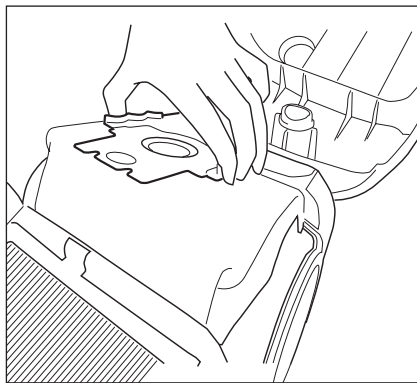

DIAGRAM N2

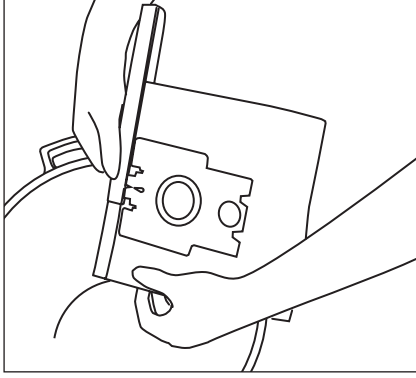

DIAGRAM N3

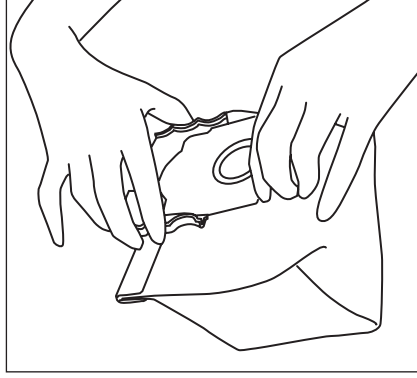

DIAGRAM N4

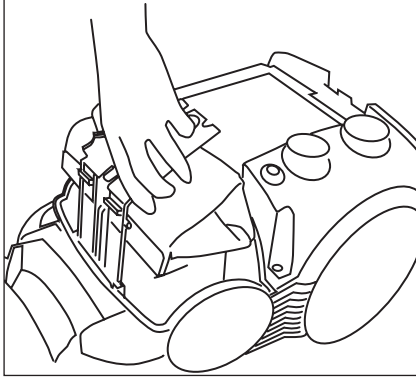

DIAGRAM O1

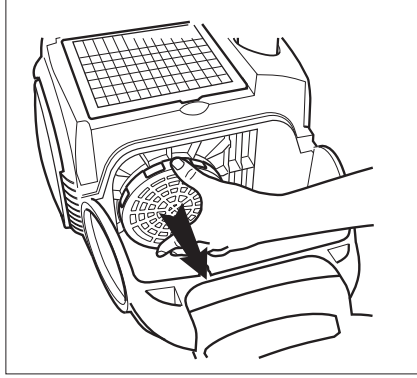

DIAGRAM O2

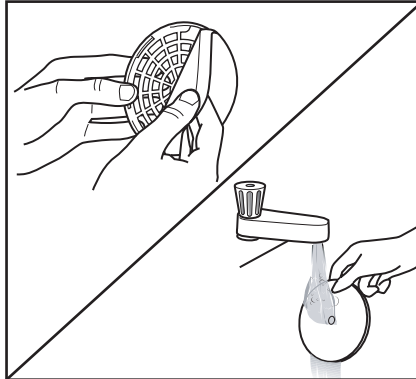
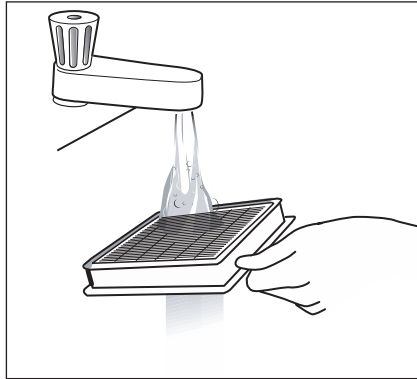

DIAGRAM O3



5

Ürün adı : TS 2050 011  
Ürün kodu : 39000592  
EAN numarası : 8016361800960  
Güç kontrolü : Elektronik  
Filtre : Mikrofiltre  
Teleskobik boru : Var  
Halı fırçası : Yok

Frekans (Hz) : 230-240  
Kablo uzunluğu (m) : 6  
Ürün ebatları : 258x305x481  
Max Güç : 2000  
Ses Seviyesi(dba) : 79  
Kablo toplama : Otomatik  
Net ağırlık : 5,8  
Brüt ağırlık : 9,8

Lütfen ürünü kullanmadan önce bu kitapçığı dikkatle okuyun.

#### İçindekiler:

Güvenlik talimatları	.62
Elektrikli süpürge ve montajıyla ilgili bilgiler	.62
Elektrikli süpürge kullanımı	.62
Elektrikli süpürge bakım	.63
Tıkanıklık giderme	.64
Hoover'i aramadan önce kontrol edilmesi gerekenler	.64
Aksesuarlar	.64
Garanti	.65

#### Güvenlik talimatları:

Bu cihaz, kullanıcı kılavuzunda belirtildiği gibi sadece evde kullanılmak üzere tasarlanmıştır. Lütfen bu cihazı kullanmadan önce kılavuzu dikkatle okuyun ve gerektiğinde başvurmak üzere saklayın.

#### Uyarı: - Elektrik çok tehlikeli olabilir.

Bu cihaz çift izolasyonludur ve topraklanmamalıdır. Cihazın fişi, 13 Amp'lik sigorta ile kullanılmalıdır (sadece İngiltere için). Önemli: - Şebeke kabloları, aşağıdaki kodlara uygun olarak renklendirilmiştir: -

MAVİ – Nötr

KAHVERENGİ – Canlı uç (faz)

Statik Elektrik: - Bazı halılar statik elektrik oluşumuna neden olabilir. Statik boşalma insan sağlığına zararlı değildir.

**UNUTMAYIN:** -İşiniz bittikten sonra elektrikli süpürgeyi kapatın ve fişini elektrik prizinden çıkarın. Cihazın temizliğini ya da bakımını yapmadan önce mutlaka kapatın ve fişini prizden çıkarın.

#### DİKKAT:

- Merdiven süpürürken süpürge gövdesini bulduğunuz zeminden daha yükseğe koymayın.
- Elektrikli süpürge evin dışını ya da ıslak yüzeyleri süpürmek ya da sıvı madde çekmek için kullanmayın.
- Elektrik süpürgeyle kibrit, sönmemiş kül, sigara izmariti, sert ya da keskin maddeler ya da süpürgeye zarar verebilecek herhangi bir şey çekmeyin.
- Yangın / patlama riski yaratacağından, yanıcı sıvılar, temizleyici sıvılar, aerosoller ya da buharlarını süpürgeyle çekmeyin ve süpürge üzerine püskürtmeyin.
- Elektrikli süpürgeyi kullanırken elektrik kablosunu ezmeyin ya da fişi kablodan çekerek çıkarmayın.
- Elektrikli süpürgeyi kullanırken güç kablosunun üzerine basmayın ve kolunuza ya da bacağınıza dolamamaya dikkat edin.
- Doğru çalışmıyorsa elektrikli süpürgeyi kullanmayın. Elektrik kablosu hasar görmüşse, süpürgeyi kesinlikle kullanmayın. Güvenlik risklerinin önlenmesi için, elektrik kablosu sadece yetkili bir Hoover servis yetkilisi tarafından değiştirilmelidir.

GÜVENLİK RİSKLERİNİ ÖNLENMESİ İÇİN, SÜPÜRGE SADECE HOVER SERVİS YETKİLİSİ TARAFINDAN TAMİR EDİLMELİDİR.

#### Elektrikli süpürge ve montajıyla ilgili bilgiler

Yapılması gerekenleri adım adım anlatan bu kılavuzla, yeni Hoover Sensory elektrikli süpürge kullanıma hazır hale gelecektir:

- Elektrikli süpürgeyi ambalajından çıkarın. Lütfen torbaları ve ambalajın içindeki diğer maddeleri güvenli ve dikkatli bir şekilde çıkarın.
- Üst kapağı (A) açarak torba (B1), motor önü filtresi (B2) ve çıkış filtresinin (B3) doğru şekilde yerleştirilip yerleştirilmediğini kontrol edin. Üst kapağı kapatın.
- Hortum ucunu yerine oturtarak üst kapağına takın (C). Çıkarmak için iki mandalını bastırarak çekin.
- Hortumun diğer ucunu, kilit halkasını kullanarak sap kısmına oturtun (D).
- Uzatma borularını (E1), zemin fırçasını (E2) ve diğer aksesuarları kullanıma uygun şekilde birleştirin.

#### Süpürge kullanımı

- **AÇMA/KAPAMA düğmesi (F).** Elektrikli süpürgeyi fişini taktıktan sonra, çalıştırmak için bu düğmeye basın. İşiniz bittiğinde, fişi prizden çıkarmadan önce süpürgeyi düğmeden kapatın.
- **Kablo sarma düğmesi (G).** Fişi prizden çıkarın. Kabloyu süpürgeye içine toplamak için bu düğmeye basın.
- **Elektronik Torba Kontrol göstergesi (H).** Bu cihaz aktif olduğunda aşağıdaki uyarılardan birini belirten bir Kırmızı ışık yanıp söner.

- A. Aktif Güç Sensörü bulunan modellerde: Cihazın ışığı torbanın dolmak üzere olduğunu belirtmek için yanıp söner. Işık sürekli yanıyor, torbalı modellerde kağıt torbayı değiştirin, kalıcı torbalı modellerde torbayı boşaltın. Lütfen "torbanın değiştirilmesi / kalıcı torbanın boşaltılması" bölümüne bakın.
- B. Aktif Güç Sensörü bulunmayan modellerde: Cihazın ışığı torbanın dolduğunu belirtmek için yanar. Lütfen "torbanın değiştirilmesi / kalıcı torbanın boşaltılması" bölümüne bakın.
- C. Tüm modellerde: Kağıt torbayı değiştirdiğinizde ya da kalıcı torbayı boşalttığınızda ışık yanmaya ya da yanıp sönmeye devam ediyorsa, süpürge de bir tıkanıklık söz konusudur. Lütfen "Sorun Giderme" bölümüne bakın.
- **Termo Koruma Düğmesi.** Süpürge otomatik olarak kapanır. Böyle bir durumda süpürgeyi fişini prizden çıkarın ve 30 dakika dinlendirerek soğumasını bekleyin. Sistemde herhangi bir tıkanıklık olup olmadığını kontrol edin, varsa giderin. Lütfen "Sorun Giderme" bölümüne bakın.
  - **Sabit Güç Kontrolü** (bazı modellerde bulunur). Süpürge sabit güç ayarında çalışır.
  - **Değişken Güç Kontrolü (I)** (bazı modellerde bulunur). Emiş gücünü artırmak ya da azaltmak için açma/kapama düğmesini çevirin. İnce ve hassas kumaşlarda düşük emiş gücünü kullanın.
  - **Aktif Güç Sensörü modu** (bazı modellerde bulunur). Aktif Güç Sensörünü seçmek için, Açma/Kapama düğmesini (I) çevirin. Elektrikli süpürge, süpürme işlemi boyunca sabit emiş gücünde çalışacaktır. Torba dolmak üzereyken performansta hafif bir azalma görülür ve torba kontrol göstergesinin ışığı yanıp söner. Önemli: Hassas kumaşlarda manuel olarak düşük güç ayarını seçin.
  - **Hali ve zemin fırçası (J).** Sert yüzeyleri süpürürken, fırçalı başlığı kullanmak için zemin fırçasının üzerindeki pedala basın. Halıları süpürürken, fırçalı başlığı içeri çekmek için tekrar pedala basın.
  - **Turbo zemin fırçası** (bazı modellerde bulunur). Turbo zemin fırçasını, halılarda derin temizlik için kullanın. ÖNEMLİ: Turbo zemin fırçasını uzun saçaklı kilimlerde, hayvan postlarında ve tüy uzunluğu 15mm'nin üzerinde olan halılarda kullanmayın. Fırça dönerken zemin fırçasını sürekli aynı yerde tutmayın.
  - **Hassas Zemin Fırçası** (bazı modellerde bulunur). Çizilmeyi önlemek için ahşap yüzeylerde kullanın.
  - **Çok işlevli Aksesuar.** Araç süpürgeyi sap (E1) kısmına takılır. Aracı çıkarın ve şu alanlarda kullanın:
    - A) Köşe aparatı: Köşeler ve erişilmesi zor alanlar için (K1).
    - B) Mobilya fırçası: Yumuşak döşeme ve kumaşlar için (K2).
    - C) Toz fırçası (bazı modellerde bulunur): Kitap rafları, çerçeveler, klavyeler v.s. için (K2).
  - **Boruların toplanıp saklanması (L).** Borular süpürgeyi arka kısmında tutulabilir ya da süpürgeyi alt kısmında bulunan saklama bölümüne konabilir.

#### Elektrikli süpürgeyi bakımı

##### Torbanın değiştirilmesi (bazı modeller için):

Torba dolduğunda ("elektronik torba kontrol göstergesi" bölümüne bakın) hemen değiştirin.

- Üst kapağı açın ve torba tutucuyu kavrayın. Torba tutucuyu yukarıya doğru kaldırarak süpürgeyi çıkarın (M1).
- Tozun dışarıya kaçmasını önlemek için, dili içeriye iterek torbanın ağızını kapatın. Dolu torbayı çöpe atın (M2).
- Yeni torbayı tutucuya takın (M3). Torba tutucuyu süpürgeyi içine yerleştirin.
- **Sadece orijinal Hoover torba kullanın**

##### Kalıcı torbanın boşaltılması (bazı modeller için):

Torba dolduğunda ("elektronik torba kontrol göstergesi" bölümüne bakın) hemen değiştirin.

- Üst kapağı açın ve torba tutucuyu kavrayın. Torba tutucuyu yukarıya doğru kaldırarak süpürgeyi çıkarın (N1).
- Kalıcı torbayı tutucudan çıkarın.
- Biriken toz ve kirlerin çöpe dökülmesi için, kalıcı torbanın altındaki plastik kısmı çıkarın (N2).
- Plastik kısmı aynı şekilde torbaya takın.
- Boşalttığınız kalıcı torbayı torba tutucuya takın (N3). Torba tutucuyu süpürgeyi içine yerleştirin (N4).
- Tozların güçlü bir şekilde emilmesini sağlamak için, filtreleri kontrol edin. Gerekliyorsa temizleyin ya da yenisiyle değiştirin. Üst kapağı kapatın. Filtrelere erişim için, şemaya (B1, 2, 3) bakın.
- **En iyi performans için, kalıcı torbanın (bazı modellerde bulunur) her 5 dolunda bir kez torbayı ve filtreleri yıkamanızı öneririz. Lütfen "Filtre Bakımı" bölümüne bakın.**

#### Filtre Bakımı

- En iyi performans için, torbanın her beş dolunda bir kez filtreleri yıkamanızı öneririz.
- Filtrelere ulaşım için B1, 2, 3, O1 şemalarına bakın.
- Her iki filtreyi de ılık suda durulayın (O2, 3).
- Filtreleri fırçalamayın.
- Kuru bir bez kullanarak fazla suyu alın ve filtreleri 24 saat süresince kurumaya bırakın.
- Yıkama ve kurutma işlemleri tamamlandıktan sonra filtreleri orijinal yerlerine yerleştirin.

#### Sorun giderme

Süpürgeyi torba kontrol göstergesi yanar ya da yanıp söner.

- 1) Toz torbasının dolup dolmadığını kontrol edin. Dolmuşsa, "torbanın değiştirilmesi / kalıcı torbanın boşaltılması" bölümüne bakın.

- 2) Torba dolmamışsa:
  - Torbanın 5 kez dolmasının ardından filtreleri yıkadınız mı? Filtreler tıkanmış olabilir. Lütfen "Filtre Bakımı" bölümüne bakın.
  - Sistemde tıkanıklığa neden olabilecek bir şeyin bulunup bulunmadığını kontrol edin.
  - Boruları ya da esnek hortumu tıkayan maddeyi çıkarmak için bir çubuk kullanın.
  - Esnek hortumda tıkanmaya neden olan maddeler, hortum hafifçe sıkılarak ya da kıvrılarak da çıkarılabilir.
  - Halıların altlarını ve sert zemin fırçasını köşe aracıyla düzenli olarak temizleyin.

#### Servisi çağırmadan önce yapılması gereken basit kontroller

- 1) Süpürge bağlı olduğu prizde elektrik var mı? Başka bir cihazla prizden çalışıp çalışmadığını kontrol edin.
- 2) Torba kontrol göstergesinin yanmasına neden olan şey tıkanma mı? Öyle ise:
  - a) Toz torbası dolmuş mu? Lütfen "torbanın değiştirilmesi / kalıcı torbanın boşaltılması" bölümüne bakın.
  - b) Filtreler tıkanmış mı? Lütfen "Filtre Bakımı" bölümüne bakın.
  - c) Hortum ya da zemin fırçasında tıkanma mı var? Lütfen "Sorun Giderme" bölümüne bakın.
- 3) Süpürge otomatik olarak mı durdu? Bu durumda termo koruma düğmesi faaliyete geçmiştir. "Süpürge Kullanımı" bölümünde "Termo Koruma Düğmesi" paragrafına bakın.

#### YAPILMASI GEREKENLER

- Memnun kalmazsanız, en yakın Hoover servis merkezini arayın.
- Tüm servis hizmetleri ve onarımın Hoover Servis Yetkilileri tarafından gerçekleştirilmesini sağlayın.
- Sadece Hoover yedek parçalarını kullanın.
- Torba kontrol göstergesinin ışığı yanar yanmaz kağıt torbayı değiştirin ya da kalıcı torbayı boşaltın.
- Süpürgeyle işiniz bittiğinde ve açıklamalarda belirtildiği şekilde temizliğini ya da bakımını yapacağınızda mutlaka önce düğmesinden kapatın, ardından fişini prizden çıkarın.
- Unutmayın: Elektrik çok tehlikeli olabilir.

#### Sarf Malzemeleri: Sarf malzemeleri için, lütfen aşağıdaki model numaralarını belirtin:

- Replacement Purefilt torba model No. H30S 0917 9680
- Replacement PureHEPA torba model No. H52 0919 2410
- Turbo Zemin Fırçası model No. 0484 5046
- Hassas Zemin Fırçası model No. G50 0484 5044

#### Çevre ve güvenlik

Yeni bir Hoover ürünü sahibi olarak, size çevre ve güvenlik konusundaki yüksek standartlarımızla ilgili daha detaylı bilgi vermek isteriz:

##### Güvenlik

İngiltere'deki yasalar güvenlik sertifikası gerektirmese de, Hoover bağımsız onayın tasarım ve üretimde güvenliğinin en iyi göstergesi olduğuna inanmaktadır. Birleşik Krallık ev eşyaları ulusal bağımsız otoritesi İngiliz Elektro Teknik Onay Kurulu (BEAB), cihazın üretimi sırasında Avrupa güvenlik standartlarına uyulduğunu garanti eder. Bu testlerden geçirilen tüm cihazlarda BEAB güvenlik damgası kullanılabilir.

##### Çevre

Hoover tüm faaliyetlerinde çevreyi koruma konusunda uzun vadeli bir karar almıştır. Çevre politikamız şöyle ifade edilmektedir: "Tüketicilere sağladığımız yararları geliştirmeye devam ederken, ürünlerin tasarım, üretim, ambalajlama ve imhası sırasında uygulanabilir en iyi çevresel metotları benimsemek."

Cihazın üretiminde çoğunlukla geri dönüştürülebilir materyaller kullanılmıştır. Bu özellikten yararlanmak için, mümkün olan en iyi imha yöntemini kullanın.



Bu cihaz, Avrupa 2002/96/EC Atık Elektrikli ve Elektronik Ekipman talimatı uyarınca damgalanmıştır. Bu ürünün doğru şekilde imha edilmesini sağlayarak, uygunsuz imhası durumunda çevre ve insan sağlığı üzerinde yol açabileceği olası olumsuz etkilerinin önlenmesine yardımcı olursunuz. Ürünün üzerindeki sembol, ürünün sıradan atıklarla birlikte atılmaması gerektiğini göstermektedir. Elektrikli ve elektronik ekipmanın geri dönüştürülebilmesi için, ürünün uygun atık toplama noktalarına bırakılması gerekir. İmha işlemi, atık imhasıyla ilgili yerel çevre yasalarına uygun olarak gerçekleştirilmelidir. Bu ürünün işlenmesi, iyileştirilmesi ve geri dönüştürülmesiyle ilgili daha detaylı bilgi almak için, yerel şehir bürosu, ev atıkları imha servisi ya da ürünü satın aldığınız mağazaya temas kurunuz.



## SAYIN MÜŞTERİMİZ

TU

Yetkili servislerimizden hizmet talebiniz olduğunda veya ürünlerimizle ilgili genel öneri ve talepleriniz için aşağıdaki numaralardan müşteri hizmetleri merkezimize ulaşabilirsiniz.

Sabit telefonlardan ulaşım için ( ÜCRETSİZ ) ; 0 800 341 48 00

Cep telefonlarından ulaşım için ; 444 03 98

(GSM-GSM şebeke içi görüşme tarifi ile ücretlendirilecektir).

Ürünlerimizle ilgili genel öneri, talep ve şikayetlerinizi aşağıdaki ücretsiz müşteri hizmetleri hattımızdan bizlere ulaşabilirsiniz.

Hoover tarafından sağlanan garanti şartları aşağıdaki koşullarda geçersiz olacaktır.

- Ürüne, yetkili servis dışındaki kişiler tarafından müdahale edilmesi.
- Kullanım hatalarından dolayı oluşan arıza ve hasarlar.
- Ürünün, müşteriye ulaştırılması sonrası yapılan taşıma işlemine bağlı arıza ve hasarlar.
- Doğal afetler veya yangın sonucu oluşan arıza ve hasarlar.
- Hatalı elektrik tesisatı, ürünün üzerinde belirtilen voltajdan farklı voltajda kullanılması veya şebeke voltajındaki dalgalanmalar sonucu oluşan arıza ve hasarlar.
- Kullanım kılavuzunda belirtilen hususlara aykırı kullanılmasından kaynaklanan arıza ve hasarlar.

Yukarıda belirtilen arızaların giderilmesi ücret karşılığı yapılır.

Ürününüzün kullanım ömrü 10 yıldır ( ürünün işlevlerini yerine getirebilmesi için gerekli yedek parça süresi ).

### İTHALATÇI FİRMA :

DORUK EV GEREÇLERİ  
San. ve Tic. Ltd. Şti.

Tem yan yolu Çetin Cd.  
Hüsrev Sk. No. 6 Kat 1  
Yukarı Dudullu - Ümraniye / İSTANBUL

Tel : 0216 466 42 42  
Fax : 0216 466 15 45

### İHRACATÇI FİRMA

CANDY Elettrodomestici S.r.l.  
Via Privata E. Fumagalli -  
20047 Brugherio (MI) / ITALY

Tel : 039.2086.1  
Fax : 039.2086.403



0565-5177